

**Горелки для сварки WIG/TIG**  
*TIG Welding torches / Torches de soudage TIG*



**Информация для заказа горелок WIG / TIG / Ordering information / Informations commande**

С воздушным охлаждением / Gas cooled / Refroidissement par gaz	4 ... 5
С водяным охлаждением / Water cooled / Refroidissement par eau	6 ... 8
Исполнение с кнопкой-лепестком / Models with blade switch / Modèles à lamelle	9

**Комплектующие и расходные части / Spare parts and consumables / Pièces de rechange et consommables**

TBi SR 9, TBi SR 20, TBi SR 21	10 ... 11
TBi SR 17, TBi SR 18, TBi SR 26	12 ... 13
TBi SR 24G, TBi SR 24W	14
TBi SR 25G FX, TBi SR 25W FX	15
TBi AW 424, TBi AW 427	16
TBi SR 400	17
TBi XCT 400W	18
TBi SR 12	20

**Ручки и модули / Handles and modules / Poignées et modules**

Ручки Precision / Precision Handle / Poignée Precision	19
Рукоятки и кнопки / Handle tubes and switches / Poignées tubulaires et gâchettes	21
Рукоятки для горелок с вентилем / Handle tubes for torch bodies with valve	22

**Горелки для автоматической сварки / Machine Torches / Torches automatiques)**

Горелки для автоматической сварки / Machine Torches / Torches automatiques	23
--	----

**Набор принадлежностей / Consumables kit / Kits équipement**

Набор принадлежностей / Consumables kit / Kits équipement	24
---	----

С воздушным охлаждением /  
Gas cooled /  
Refroidissement par air



			TBi SR 9 (FX)	TBi SR 17 (FX)	TBi SR 26 (FX)	TBi SR 24G
	<b>M12x1</b>	Стандарт Стандарт, FX	415P09 0 413P09 0	415P17 0 413P17 0	415P26 0 413P26 0	415P23 0 -
	<b>G 1/4"</b>	Стандарт Стандарт, FX	415P09 2 413P09 2	415P17 2 413P17 2	415P26 2 413P26 2	415P23 2 -
	<b>G 3/8"</b>	Стандарт Стандарт, FX	415P09 3 413P09 3	415P17 3 413P17 3	415P26 3 413P26 3	415P23 3 -
	<b>TSB 10/25</b> (Ø 9 мм)	Стандарт Стандарт, FX	415P09 3B 413P09 3B	415P17 3B 413P17 3B	415P26 3B 413P26 3B	415P23 3B -
	<b>TSB 35/50</b> (Ø 13 мм)	Стандарт Стандарт, FX	415P09 3C 413P09 3C	415P17 3C 413P17 3C	415P26 3C 413P26 3C	415P23 3C -
	<b>TSB 10/25 Mono</b> (Ø 9 мм)	Стандарт Стандарт, FX	415P09 B 413P09 B	415P17 B 413P17 B	* *	* -
	<b>TSB 35/50 Mono</b> (Ø 13 мм)	Стандарт Стандарт, FX	415P09 C 413P09 C	415P17 C 413P17 C	415P26 C 413P26 C	* -
	<b>Euro-W5G</b>	Стандарт Стандарт, FX	415P09 Y 413P09 Y	415P17 Y 413P17 Y	415P26 Y 413P26 Y	415P23 Y -
	<b>Euro-GZ</b>	Стандарт Стандарт, FX	415P09 9 413P09 9	415P17 9 413P17 9	415P26 8 413P26 8	415P23 9 -

Возможна поставка со склада всех распространенных разъемов. Дополнительная информация по запросу. /

Torch connections for all types of power sources are on stock. More information on request. /

Tous types de raccords courant disponibles. Informations complémentaires sur demande.

Пожалуйста, укажите нужный переключатель /  
Please indicate the required switch module / Merci  
d'indiquer le module de commande souhaité

**C**

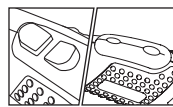

**2х-позиционная кнопка (Исполнение зависит от модели горелки) /  
Double function switch (style depends on torch model) / Double bouton  
(version dépendant du modèle de torche)**

**P**

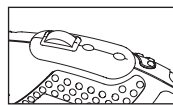

**Двойная кнопка с потенциометр., 10 kΩ /  
Double function switch with poti, 10 kΩ /  
Double bouton et potentiomètre, 10 kΩ**

**D**

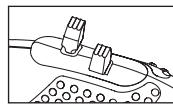

**2х-рычажная кнопка /  
Dual levers /  
Double levier**

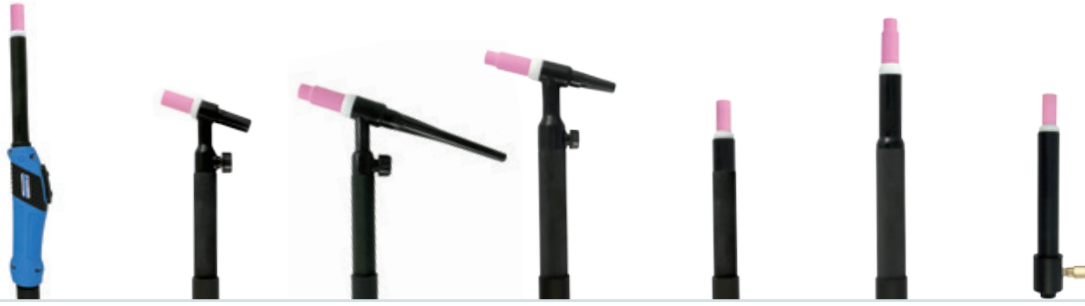

TBi SR 25G FX	TBi SR 9 V (FX)	TBi SR 17 V (FX)	TBi SR 26 V (FX)	TBi SR 9 P (Aut)	TBi SR 26 P (Aut)	TBi Aut 22G
- 413P25 0	405P09V 0 403P09V 0	405P17V 0 403P17V 0	405P26V 0 403P26V 0	491P09700 -	491P26700 -	491P23700 -
- 413P25 2	405P09V 2 403P09V 2	405P17V 2 403P17V 2	405P26V 2 403P26V 2	491P09702 -	491P26702 -	491P23702 -
- 413P25 3	405P09V 3 403P09V 3	405P17V 3 403P17V 3	405P26V 3 403P26V 3	491P09703 -	491P26703 -	491P23703 -
- 413P25 3B	405P09V3B 403P09V3B	405P17V3B 403P17V3B	405P26V3B 403P26V3B	491P0970B -	- -	491P2373B -
- 413P25 3C	405P09V3C 403P09V3C	405P17V3C 403P17V3C	405P26V3C 403P26V3C	491P0970C -	491P2673C -	491P2373C -
- *	* *	* *	* *	* -	* -	491P2371B -
- *	* *	* *	* *	* -	* -	491P2371C -
- 413P25 Y	* *	* *	* *	* -	* -	* -
- 413P25 9	* *	* *	* *	491P09709 -	491P26708 -	* -

**Пожалуйста, укажите необходимый шланговый пакет /**  
Please indicate the required cable type / Merci d'indiquer le  
type de faisceau souhaité

**1** Резиновый чехол (стандарт) /  
Rubber outer cover (standard) /  
Housse faisceau caoutchouc (standard)

**L** Кожанный чехол спереди (ок. 0.6 м), резиновый чехол /  
Leather cover in the front (0.6 m), rubber cover / Housse  
cuir à l'avant (env. 0,6 m), reste caoutchouc

**T** Текстильный чехол /  
Textile outer cover /  
Housse faisceau textile

**Пожалуйста, укажите длину шлангового пакета /**  
Please indicate the required cable length / Merci  
d'indiquer la longueur de faisceau souhaitée

**4** 4 м / 12 ф.

**8** 8 м / 25 ф.

\* Арт. номер по запросу /  
\* Part-No. on request /  
\* Référence des pièces sur demande



С водяным охлаждением /  
Water cooled /  
Refroidissement par eau



			TBi SR 18 (FX)	TBi SR 20 (FX)	TBi SR 21 (FX)	TBi SR 24W (FX)
<p>                     M12x1                      Standard                      Standard, FX                      G 1/4", газ                      G 3/8", вода                 </p>			415P18 0 413P18 0	415P20 0 413P20 0	415P21 0 413P21 0	415P24 0 413P24 0
			415P18 2 413P18 2	415P20 2 413P20 2	415P21 2 413P21 2	415P24 2 413P24 2
			415P18 3 413P18 3	415P20 3 413P20 3	415P21 3 413P21 3	415P24 3 413P24 3
<p>                     TSB 35/50                      (Ø 13 мм)                      Standard                      Standard, FX                      вода                      вода                      G 1/4", газ                 </p>			415P18 C 413P18 C	415P20 C 413P20 C	415P21 C 413P21 C	415P24 C 413P24 C
<p>                     Euro-W5W                      Standard                      Standard, FX                 </p>			415P18 Y 413P18 Y	415P20 Y 413P20 Y	415P21 Y 413P21 Y	415P24 Y 413P24 Y
<p>                     Euro-WZ-0                      Standard                      Standard, FX                 </p>			415P18 5 413P18 5	415P20 5 413P20 5	415P21 5 413P21 5	415P24 5 413P24 5

Возможна поставка со склада всех распространенных разъемов. Дополнительная информация по запросу. /  
Torch connections for all types of power sources are on stock. More information on request. /  
Tous types de raccords courant disponibles. Informations complémentaires sur demande.

Пожалуйста, укажите необходимый переключатель /  
Please indicate the required switch module / Merci d'indiquer le module de commande souhaité

<b>C</b>		2х-позиционная кнопка (Исполнение зависит от модели горелки) / Double function switch (style depends on torch model) / Double bouton (version dépendant du modèle de torche)
<b>P</b>		Двойная кнопка с потенциометр., 10 кΩ / Double function switch with poti, 10 kΩ / Double bouton et potentiomètre, 10 kΩ
<b>D</b>		2х-рычажная кнопка / Dual levers / Double levier



TBi SR 25W FX	TBi AW 424	TBi AW 427	TBi SR 400	TBi XCT 400W	TBi SR 12	TBi SR 18 V (FX)	TBi SR 20 V (FX)
- 401P25 0	414P24 0 -	404P27 0 -	415P40 0 -	415PX4 0 -	405P12R 0 -	405P18V 0 403P18V 0	405P20V 0 403P20V 0
- 401P25 2	414P24 2 -	404P27 2 -	415P40 2 -	415PX4 2 -	405P12R12 -	405P18V 2 403P18V 2	405P20V 2 403P20V 2
- 401P25 3	414P24 3 -	404P27 3 -	415P40 3 -	415PX4 3 -	405P12R13 -	405P18V 3 403P18V 3	405P20V 3 403P20V 3
- 401P25 C	414P24 C -	404P27 C -	415P40 C -	415PX4 C -	405P12R1C -	405P18V C 403P18V C	405P20V C 403P20V C
- 401P25 Y	414P24 Y -	404P27 Y -	415P40 Y -	415PX4 Y -	405P12R1Y -	405P18V Y 403P18V Y	405P20V Y 403P20V Y
- 401P25 5	414P24 5 -	404P27 5 -	415P40 5 -	415PX4 5 -	405P12R15 -	405P18V 5 403P18V 5	405P20V 5 403P20V 5

**Пожалуйста, укажите необходимый шланговый пакет /**  
*Please indicate the required cable type / Merci d'indiquer le*  
*type de faisceau souhaité*

- 1** Резиновый чехол (стандарт) /  
*Rubber outer cover (standard) /*  
*Housse faisceau caoutchouc (standard)*
- L** Кожанный чехол спереди (ок. 0.6 м), резиновый чехол /  
*Leather cover in the front (0.6 m), rubber cover / Housse*  
*cuir à l'avant (env. 0.6 m), reste caoutchouc*
- T** Текстильный чехол /  
*Textile outer cover /*  
*Housse faisceau textile*

**Пожалуйста, укажите длину шлангового пакета /**  
*Please indicate the required cable length / Merci*  
*d'indiquer la longueur de faisceau souhaitée*

- 4** 4 м / 12 ф.
- 8** 8 м / 25 ф.

С водяным охлаждением /  
Water cooled /  
Refroidissement par eau



			TBi SR 18 P (Aut)	TBi SR 20 P (Aut)	TBi Aut 22W
	<b>M12x1</b>	Стандарт	491P18700	491P20700	491P22700
	<b>G 1/4"</b>	Стандарт	491P18702	491P20702	491P22702
	<b>G 3/8"</b>	Стандарт	491P18703	491P20703	491P22703
	<b>TSB 35/50</b> (Ø 13 мм)	Стандарт	491P1870C	491P2070C	491P2270C
	<b>Euro-W5W</b>	Стандарт	491P1870Y	491P2070Y	491P2270Y
	<b>Euro-WZ-0</b>	Стандарт	491P18705	491P20705	491P22705

Возможна поставка со склада всех распространенных разъемов. Дополнительная информация по запросу. /

Torch connections for all types of power sources are on stock. More information on request. /

Tous types de raccords courant disponibles. Informations complémentaires sur demande.

Пожалуйста, укажите необходимую длину шлангового пакета / Please indicate the required cable length /  
Merci d'indiquer la longueur de faisceau souhaitée

**4** 4 м / 12 ф.

**8** 8 м / 25 ф.

Исполнение с кнопкой-лепестком / Models with blade switch / Modèles à lamelle

С воздушным охлаждением / Gas cooled / Refroidissement par air

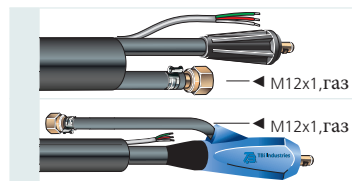

**TSB 35/50** Стандарт  
(Ø 13 мм) Стандарт, FX

**TSB 35/50 Mono** Стандарт  
(Ø 13 мм) Стандарт, FX

TBi SR 9 (FX)    TBi SR 17 (FX)    TBi SR 26 (FX)    TBi SR 24G

405P917 1 405P917 2 405P917 5 405P917 7  
403P917 1 403P917 2 403P917 5 -

405P91761 405P91762 405P91765 405P91767  
403P91761 403P91762 403P91765 -

С водяным охлаждением / Water cooled / Refroidissement par eau

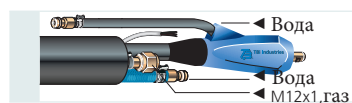

**TSB 35/50** Стандарт  
(Ø 13 мм) Стандарт, FX

TBi SR 18 (FX)    TBi SR 20 (FX)    TBi SR 21 (FX)    TBi SR 400    TBi SR 24W (FX)

405P917 3 405P917 4 405P917 9 405P917 8 405P917 6  
403P917 3 403P917 4 - - 403P917 6

Пожалуйста, укажите необходимый шланговый пакет / Please indicate the required cable type / Merci d'indiquer le type de faisceau souhaité

**5** Резиновый чехол (стандарт) / Rubber outer cover (standard) / Housse faisceau caoutchouc (standard)

**L** Кожанный чехол спереди (ок. 0.6 м), резиновый чехол / Leather cover in the front (approx. 0.6 m), rubber / Housse cuir à l'avant (env. 0,6 m), reste caoutchouc

**T** Текстильный чехол / Textile outer cover / Housse faisceau textile

Пожалуйста, укажите необходимую длину шлангового пакета / Please indicate the required cable length / Merci d'indiquer la longueur de faisceau souhaitée

**4** 4 м / 12 ф.

**8** 8 м / 25 ф.

Другие модели поставляются по запросу / Other models available on request / Autres modèles disponibles sur demande

Примечание / Note / Avis

Обратите внимание, что корпус горелок таких моделей, как TBi SR 18, TBi SR 26 и TBi SR 400, отличается от корпуса с ручкой Precision / Please note that the torch body for models TBi SR 18, TBi SR 26 and TBi SR 400 is different from the torche body for the Precision handle / Merci de prendre en compte que le corps de torche des modèles TBi SR 18, TBi SR 26 et TBi SR 400, se différencie du corps de torche de la version à poignée Precision.

TBi SR 25G,  
TBi SR 25W,  
TBi AW 424,  
TBi AW 428

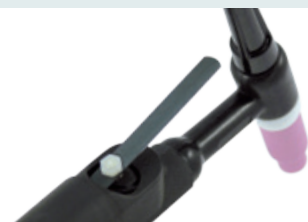

# TBi SR 9 , TBi SR 20 , TBi SR 21



## TBi SR 9 (FX)

с воздушным охлажд./  
gas cooled /  
refroi- dissement par air

60% (10 мин.)  
AC: 80 A  
DC: 110 A  
Ø 0.5 - 1.6 мм



## TBi SR 20 (FX)

с водяным охлажд./  
watercooled /refroi-  
dissement par eau

100% (10 мин.)  
AC: 160 A  
DC: 220 A  
Ø 0.5 - 3.2 мм



## TBi SR 21 (FX)

с водяным охлажд. /  
watercooled /refroi-  
dissement par eau

100% (10 мин.)  
AC: 240 A  
DC: 340 A  
Ø 0.5 - 3.2 мм

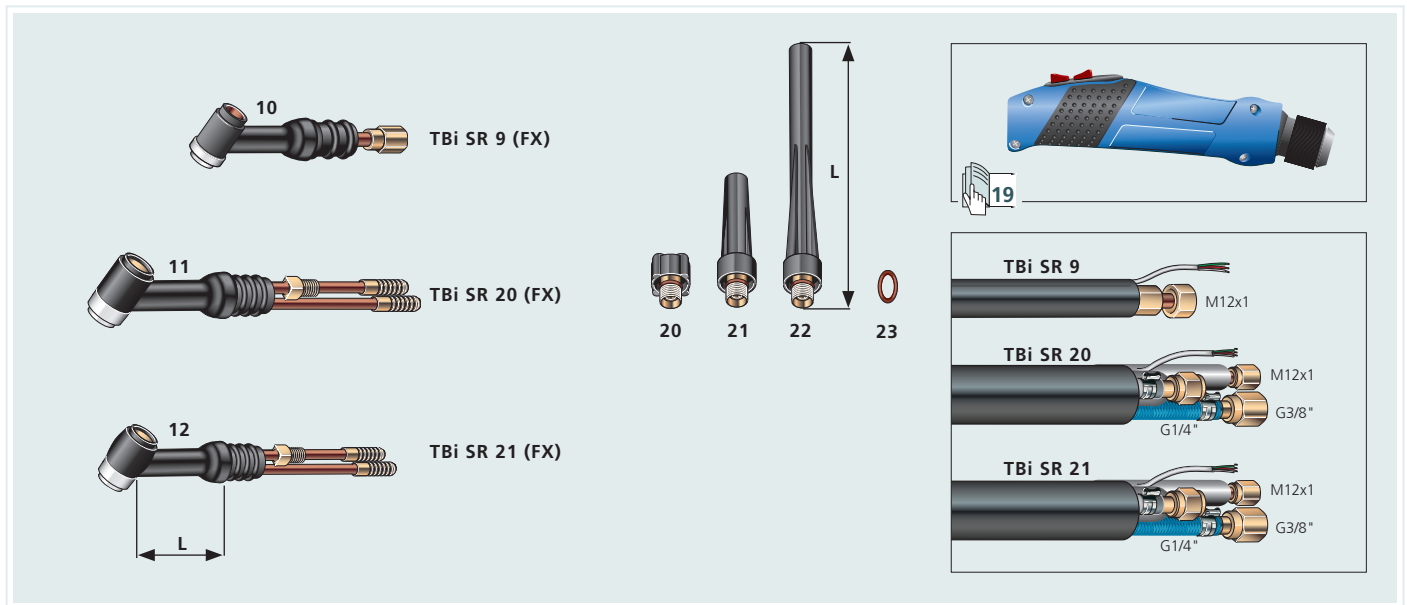

### Комплектующие / Spare parts / Pièces de rechange

10 Корпус горелки / Torch body / Corps de torche	SR 9		L = 35 мм	405P090800
10 Корпус горелки / Torch body / Corps de torche	SR 9 FX (стандарт)	гибкий / flexible / flexible	L = 35 мм	403P090800
10 Корпус горелки / Torch body / Corps de torche	SR 9 FX-L	гибкий / flexible / flexible	L = 115 мм	403P090805
11 Корпус горелки / Torch body / Corps de torche	SR 20		L = 35 мм	405P200800
11 Корпус горелки / Torch body / Corps de torche	SR 20 FX (стандарт)	гибкий / flexible/flexible	L = 35 мм	403P200700
11 Корпус горелки / Torch body / Corps de torche	SR 20 FX-L	гибкий / flexible/flexible	L = 70 мм	403P200850
11 Корпус горелки / Torch body / Corps de torche	SR 20 FX-LL	гибкий / flexible/flexible	L = 90 мм	403P200750
11 Корпус горелки / Torch body / Corps de torche	SR 20 FX-XL	гибкий / flexible / flexible	L = 115 мм	403P200800
12 Корпус горелки / Torch body / Corps de torche	SR 21		L = 35 мм	405P210800
12 Корпус горелки / Torch body / Corps de torche	SR 21 FX (стандарт)	гибкий / flexible / flexible	L = 65 мм	403P210700
12 Корпус горелки / Torch body / Corps de torche	SR 21 FX-L	гибкий / flexible / flexible	L = 115 мм	403P210701
20 Колпачок / Back cap / Coiffe	короткий / short / courte		L = 18 мм	41V33 401P200100
21 Колпачок / Back cap / Coiffe	средний / medium / moyenne		L = 48 мм	41V35 401P200200
22 Колпачок / Back cap / Coiffe	длинный / long / longue		L = 145 мм	41V24 401P200300
23 Кольцо / O-Ring / Joint torique				98W77 365P200046

### Расходные части / Consumables / Consommables

▶ А Изолятор / Insulator / Isolateur	стандартный	598882	402P200900
В Адаптер / Adapter / Adaptateur	газовая линза большая / Jumbo Gas lens / Diffuseur gaz jumbo	54N63-20	401P200905

▶ = стандарт

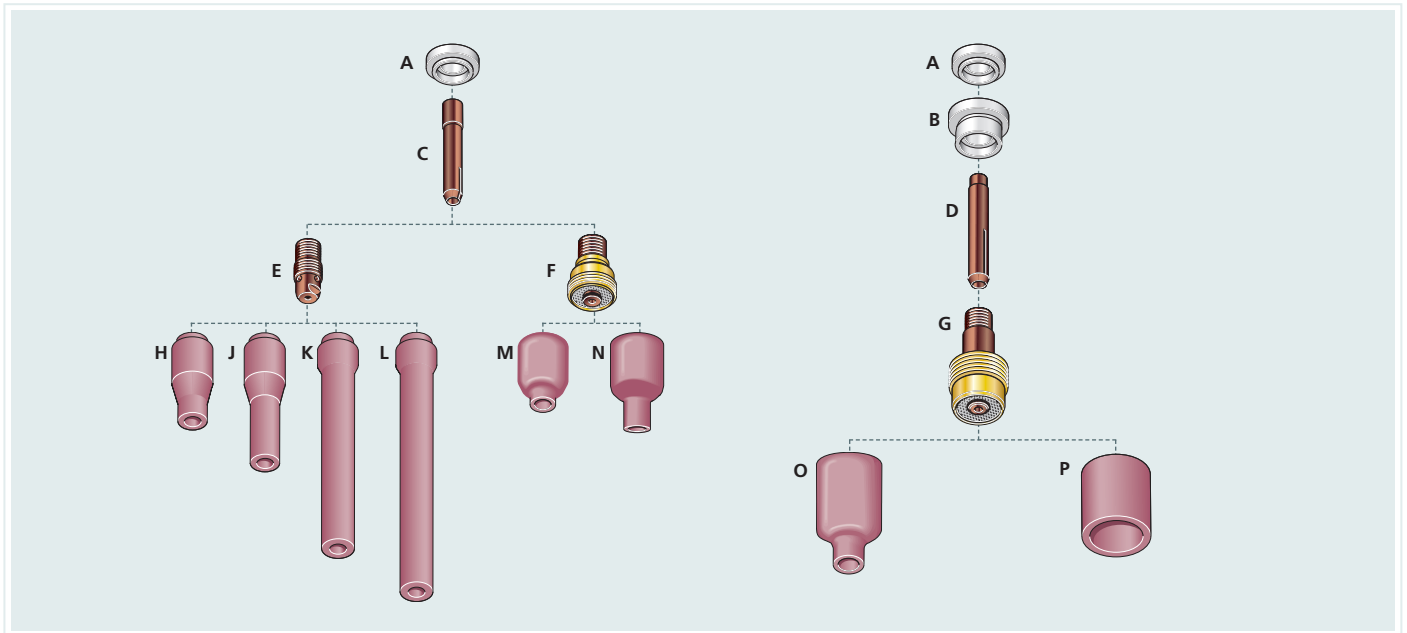

		Ø 0.5 MM Ø 0.020"	Ø 1.0 MM Ø 0.040"	Ø 1.6 MM Ø 1/16"	Ø 2.0 MM	Ø 2.4 MM Ø 3/32"	Ø 3.0 MM	Ø 3.2 MM Ø 1/8"
<b>Цанги / Collets / Pincés étou</b>								
▶ C	стандартные, L=25.4 мм	13N20 401P200599	13N21 401P200600	13N22 401P200601	- 401P200604	13N23 401P200602	- 401P200605	13N24 401P200603
D	большие, L=40.1 мм	-	13N21L 401P13N21L	13N22L 401P13N22L	-	13N23L 401P13N23L	-	13N24L 401P13N24L
<b>Держатель цанги / Collet bodies / Supports pince</b>								
▶ E	L=20.6 мм	13N25 401P200999	13N26 401P201000	13N27 401P201001	- 401P201005	13N28 401P201002	- 401P201006	13N29 401P201003
<b>Газовые линзы / Gas lenses / Diffuseurs gaz</b>								
F	стандартные, L=21.5 мм	-	45V42 401P201300	45V43 401P201301	- 401P201304	45V44 401P201302	- 401P201305	45V45 401P201303
G	большие, L=40.5 мм	-	45V0204S 401P201350	45V116S 401P201351	-	45V64S 401P201352	-	995795S 401P201353

		№ 3 Ø 5.0 MM Ø 3/16"	№ 4 Ø 6.5 MM Ø 1/4"	№ 5 Ø 8.0 MM Ø 5/16"	№ 6 Ø 9.5 MM Ø 3/8"	№ 7 Ø 11 MM Ø 7/16"	№ 8 Ø 12.5 MM Ø 1/2"	№ 10 Ø 16 MM Ø 5/8"
<b>Керамические сопла / Ceramic nozzles / Buses gaz céramiques</b>								
▶ H	стандартные, L=30.0 мм	-	13N08 401P201106	13N09 401P201107	13N10 401P201108	13N11 401P201109	13N12 401P201110	13N13 401P201111
J	стандартные, L, L=48.0 мм	796F70 401P201115	796F71 401P201116	796F72 401P201117	796F73 401P201118	-	-	-
K	стандартные, XL, L=63.0 мм	-	796F75 401P201126	796F76 401P201127	796F77 401P201128	-	-	-
L	стандартные, XXL, L=89.0 мм	-	796F79 401P201136	-	-	-	-	-

		№ 4 Ø 6.5 MM Ø 1/4"	№ 5 Ø 8.0 MM Ø 5/16"	№ 6 Ø 9.5 MM Ø 3/8"	№ 7 Ø 11 MM Ø 7/16"	№ 8 Ø 12.5 MM Ø 1/2"	№ 10 Ø 16 MM Ø 5/8"	№ 12 Ø 19 MM Ø 3/4"	Ø 24 MM
<b>Керамические сопла / Ceramic nozzles / Buses gaz céramiques</b>									
M	Газовая линза, L=25.5 мм	53N58 401P201400	53N59 401P201401	53N60 401P201402	53N61 401P201403	53N61S 401P201404	-	-	-
N	Газовая линза, L, L=35.0 мм	53N58L 401P201408	53N59L 401P201405	53N60L 401P201406	53N61L 401P201407	-	-	-	-
O	Большая газ. линза L=48.0 мм	-	-	57N75 401P201451	-	57N74 401P201452	53N88 401P222250	53N87 401P222251	53N89-L 401P222253
P	Большая газ.линза (коротк.), L=34.0 мм	-	-	-	-	-	-	-	53N89 401P222252

▶ = стандарт

# TBi SR 17 , TBi SR 18 , TBi SR 26



TBi SR 17

### TBi SR 17 (FX)

С воздушн. охлад. /  
gas cooled / refroidissement par air

60% (10 мин.)  
AC: 100 A  
DC: 140 A  
Ø 0.5 - 2.4 мм



TBi SR 18

### TBi SR 18 (FX)

С водяным охлад. /  
watercooled / refroidissement par eau

100% (10 мин.)  
AC: 225 A  
DC: 320 A  
Ø 0.5 - 4.0 мм



TBi SR 26

### TBi SR 26 (FX)

С воздушн. охлад. /  
gas cooled / refroidissement par air

60% (10 мин.)  
AC: 140 A  
DC: 200 A  
Ø 0.5 - 4.0 мм

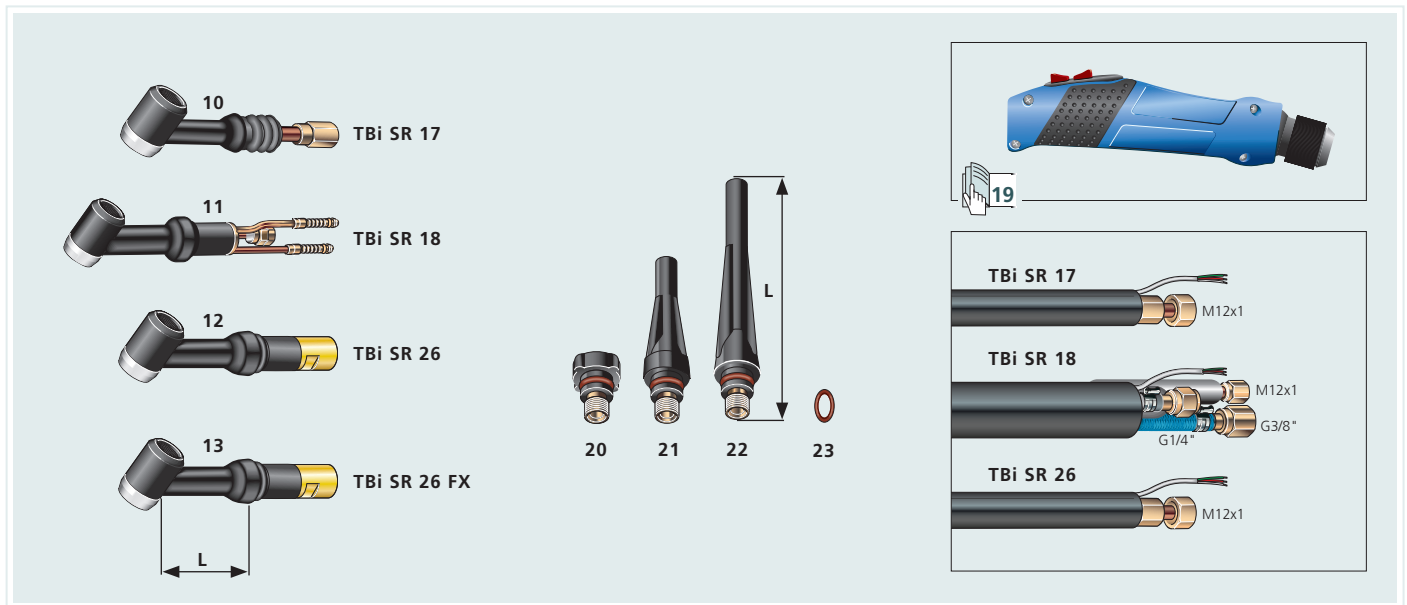

## Комплектующие / Spare parts / Pièces de rechange

10 Корпус горелки / Torch body / Corps de torche	SR 17		L = 50 мм	405P170700
10 Корпус горелки / Torch body / Corps de torche	SR 17 FX	гибкий / flexible / flexible	L = 50 мм	403P170700
11 Корпус горелки / Torch body / Corps de torche	SR 18		L = 50 мм	405P180702
11 Корпус горелки / Torch body / Corps de torche	SR 18 FX	гибкий / flexible / flexible	L = 50 мм	403P180702
12 Корпус горелки / Torch body / Corps de torche	SR 26		L = 50 мм	405P260702
13 Корпус горелки / Torch body / Corps de torche	SR 26 FX	гибкий / flexible / flexible	L = 50 мм	403P260702
20 Колпачок / Back cap / Coiffe		короткий / short / courte	L = 24 мм	57Y04 402P170100
21 Колпачок / Back cap / Coiffe		средний / medium / moyenne	L = 58 мм	57Y05 402P170150
22 Колпачок / Back cap / Coiffe		длинный / long / longue	L = 140 мм	57Y02 402P170200
23 Кольцо / O-Ring / Joint torique				98W18 365P200096

## Расходные части 13 / Consumables / Consommables

▶ В Изолятор / Insulator / Isolateur	маленький, газовая линза / small, gas lens / diffuseur gaz, petit	402P956100
▶ С Изолятор / Insulator / Isolateur	стандартный	18CG 403P171000
▶ D Изолятор / Insulator / Isolateur	газовая линза / Gas lens / Diffuseur gaz	54N01 401P181100
▶ E Адаптер / Adapter / Adaptateur	большая газовая линза / Jumbo Gas lens / Diffuseur gaz jumbo	54N63 401P171105

▶ = стандарт



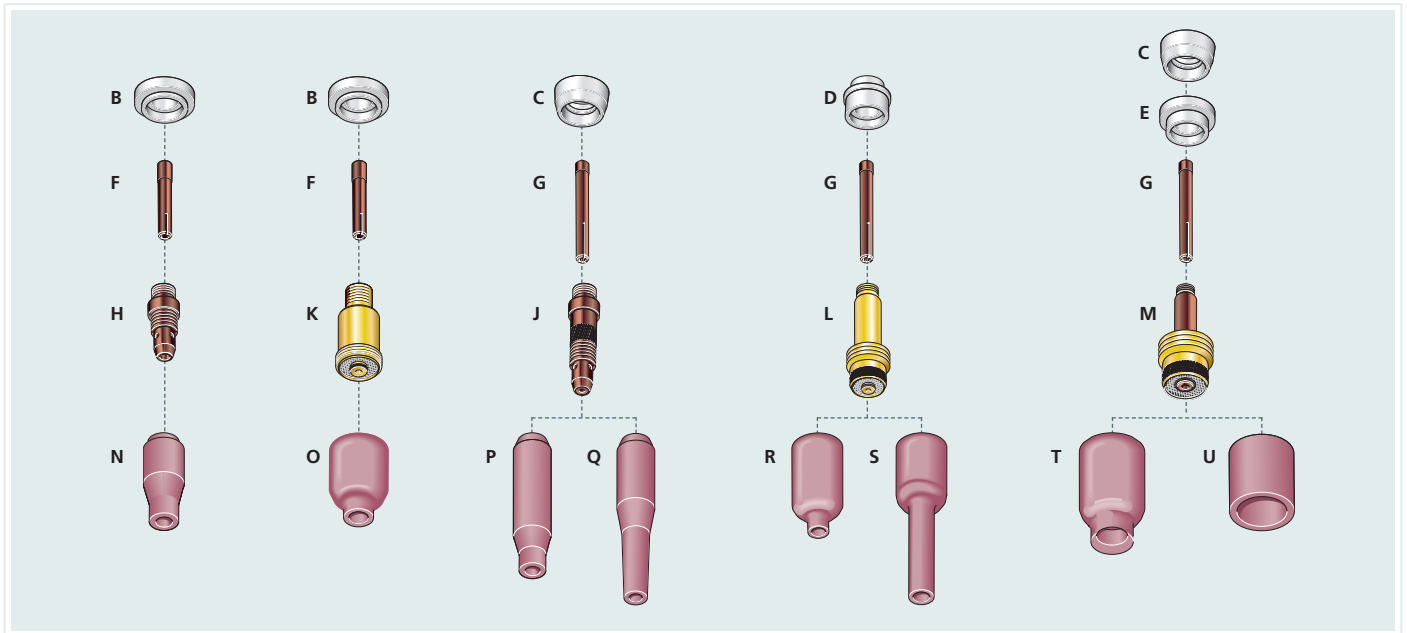

	Ø 0.5 мм Ø 0.020"	Ø 1.0 мм Ø 0.040"	Ø 1.6 мм Ø 1/16"	Ø 2.0 мм	Ø 2.4 мм Ø 3/32"	Ø 3.0 мм	Ø 3.2 мм Ø 1/8"	Ø 4.0 мм Ø 5/32"
--	----------------------	----------------------	---------------------	----------	---------------------	----------	--------------------	---------------------

**Цанги / Collets / Pincés étai**

F	коротк. / short / court L = 29.3 мм	10N22S 402P10N22S	10N23S 402P10N23S	-	10N24S 402P10N24S	-	10N25S 402P10N25S	-	
G	стандарт L = 50.0 мм	10N21 402P170499	10N22 402P170500	10N23 402P170502	402P170506	10N24 402P170503	402P170507	10N25 402P170504	54N20 402P170505

**Держатель цанги/ Collet bodies / Supports pince**

H	короткий/ short / court- L=24.5 мм	17CB21 402P17CB21	17CB22 402P17CB22	-	17CB23 402P17CB23	-	17CB24 402P17CB24	-	
J	стандарт L = 47.0 мм	10N29 401P180997	10N30 401P180998	10N31 401P180999	401P181003	10N32 401P181000	401P181004	10N28 401P181001	406488 401P181002

**Газовые линзы / Gas lenses / Diffuseurs gaz**

K	коротк. / short / court L = 21.5 мм	-	402P956048	402P956049	-	402P956050	-	402P956051	-
L	стандарт L = 50.0 мм	-	45V24 401P181299	45V25 401P181300	401P181304	45V26 401P181301	401P181305	45V27 401P181302	45V28 401P181303
M	большие L = 50.0 мм	-	45V0204 401P181350	45V116 401P181351	-	45V64 401P181352	-	995795 401P181353	45V63 401P181354

	№ 4 Ø 6.5 мм Ø 1/4"	№ 5 Ø 8.0 мм Ø 5/16"	№ 6 Ø 9.5 мм Ø 3/8"	№ 7 Ø 11 мм Ø 7/16"	№ 8 Ø 12.5 мм Ø 1/2"	№ 10 Ø 16 мм Ø 5/8"	№ 11 Ø 17.5 мм Ø 11/16"	№ 12 Ø 19 мм Ø 3/4"	Ø 24.0 мм
--	---------------------------	----------------------------	---------------------------	---------------------------	----------------------------	---------------------------	-------------------------------	---------------------------	-----------

**Керамические сопла / Ceramic nozzles / Buses gaz céramiques**

N	коротк. / short / court L = 30.0 мм	13N08 401P201106	13N09 401P201107	13N10 401P201108	13N11 401P201109	13N12 401P201110	13N13 401P201111	-	-	
O	газ.линза короткая L=25.5 мм	53N58 401P201400	53N59 401P201401	53N60 401P201402	53N61 401P201403	53N61S 401P201404	-	-	-	
P	стандарт L=47.0 мм	10N50 401P170907	10N49 401P170908	10N48 401P170909	10N47 401P170910	10N46 401P170911	10N45 401P170912	-	10N44 401P170913*-	
Q	стандарт, L L=76.0 мм	10N50L 401P170923	10N49L 401P170914	10N48L 401P170915	10N47L 401P170916	-	-	-	-	
R	газовая линза L=42.0 мм	54N18 401P222200	54N17 401P222201	54N16 401P222202	54N15 401P222203	54N14 401P222204	-	54N19 401P222206	-	
S	газовая линза, L L=76.0 мм	54N18 L 401P222211	54N17 L 401P222207	54N16 L 401P222208	54N15 L 401P222209	54N14 L 401P222210	-	-	-	
T	большая газ.линза L=48.0 мм	-	-	57N75 401P201451	-	57N74 401P201452	53N88 401P222250	-	53N87 401P222251	53N89-L 401P222253
U	большая газ.линза (коротк.), L=34.0 мм	-	-	-	-	-	-	-	-	53N89 401P222252

\* L=50.0 мм

▶ = стандарт



# TBi SR 24G , TBi SR 24W



## TBi SR 24G

с воздушн.охлажден. /  
gas cooled / refroidissement par air

60% (10 мин.)  
AC: 80 A  
DC: 110 A  
Ø 0.5 - 1.6 мм

## TBi SR 24W (FX)

с водяным охлажд. /  
watercooled/refroidissement par eau

100% (10 мин.)  
AC: 100 A  
DC: 140 A  
Ø 0.5 - 2.4 мм

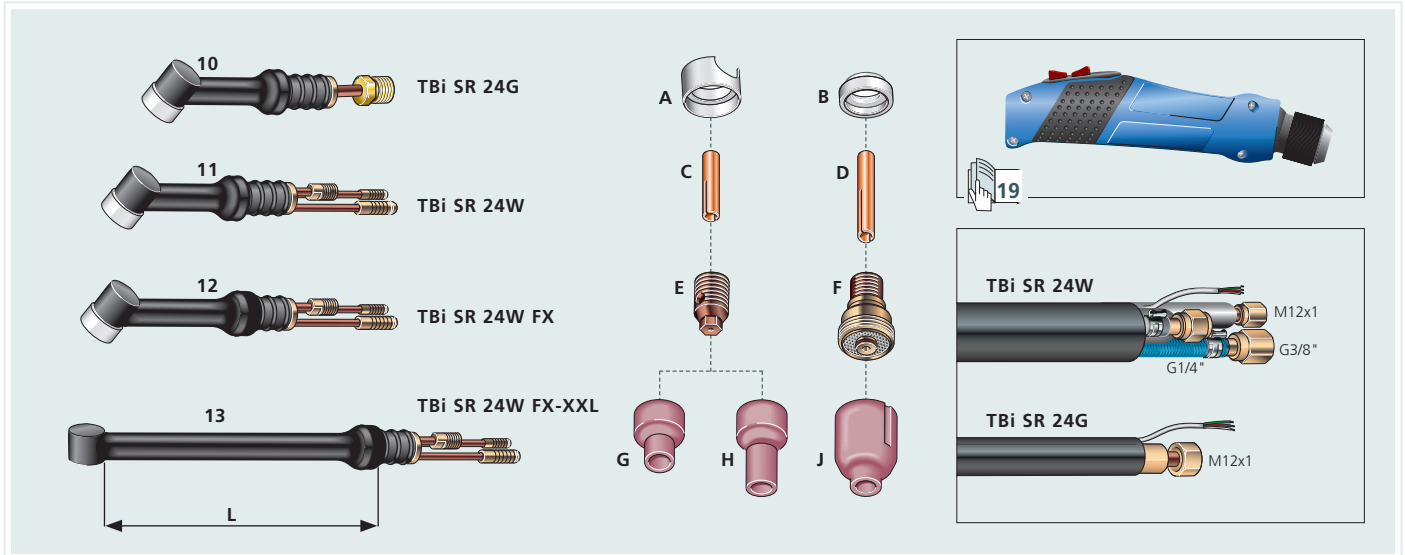

### Комплекующие / Spare parts / Pièces de rechange

10	Корпус горелки / Torch body / Corps de torche	SR 24G		L = 50 мм	405P240800
11	Корпус горелки / Torch body / Corps de torche	SR 24W		L = 50 мм	405P240850
12	Корпус горелки / Torch body / Corps de torche	SR 24W FX (стандарт)	гибкий / flexible / flexible	L = 65 мм	403P240700
12	Корпус горелки / Torch body / Corps de torche	SR 24W FX-L	гибкий / flexible / flexible	L = 90 мм	403P240750
12	Корпус горелки / Torch body / Corps de torche	SR 24W FX-XL	гибкий / flexible / flexible	L = 115 мм	403P240701
13	Корпус горелки / Torch body / Corps de torche	SR 24W FX-XXL	гибкий / flexible / flexible	L = 290 мм	403P240770
▶ A	Изолятор / Insulator / Isolateur				53N22 401P240700*
	В Изолятор / Insulator / Isolateur	газовая линза / Gas lens / Diffuseur gaz			53N66 401P240701

	Ø 0.5 мм Ø 0.020"	Ø 1.0 мм Ø 0.040"	Ø 1.6 мм Ø 1/16"	Ø 2.4 мм Ø 3/32"
--	----------------------	----------------------	---------------------	---------------------

### Цанга / Collet / Pincés étai

▶ C	L=14.0 мм	53N15 401P240500	53N16 401P240501	53N14 401P240502	24C332 401P240505
D	газ.линза, L=23.0 мм	-	53N63 401P240802	53N64 401P240803	24GLC332 401P240805

### Держатель цанги / Collet body / Supports pince

▶ E	L=12.0 мм	53N17 401P241000	53N18 401P241001	53N19 401P241002	24CB332 401P241003
-----	-----------	---------------------	---------------------	---------------------	-----------------------

### Газовая линза / Gas lens / Diffuseurs gaz

F	L=21.5 мм	-	45V42 401P201300	45V43 401P201301	45V44 401P201302
---	-----------	---	---------------------	---------------------	---------------------

	№ 4 Ø 6.5 мм Ø 1/4"	№ 5 Ø 8.0 мм Ø 5/16"	№ 6 Ø 9.5 мм Ø 3/8"	№ 7 Ø 11 мм Ø 7/16"	№ 8 Ø 12.5 мм Ø 1/2"
--	---------------------------	----------------------------	---------------------------	---------------------------	----------------------------

### Керамические сопла / Ceramic nozzles / Buses gaz céramiques

▶ G	стандарт, L=16.5 мм	53N24 401P240900	53N25 401P240901	53N27 401P240902	-	-
H	стандарт, длинные / long / longue L=29.0 мм	53N24L 401P240903	-	53N26L 401P240904	-	-
J	газ.линза / Gas lens / Diffuseur gaz L=25.5 мм	53N58 401P201400	53N59 401P201401	53N60 401P201402	53N61 401P201403	53N61S 401P200404

▶ = стандарт \*Не подходит к корпусу горелки SR 24W FX-XXL / Not compatible with torch body SR 24W FX-XXL / Pas compatible avec corps de torche SR 24W FX-XXL



### TBi SR 25G FX

с воздушн.охлажд. /  
gas cooled / refroidissement par air

60% (10 мин.)  
AC: 80 A  
DC: 110 A  
Ø 0.5 - 2.4 мм

### TBi SR 25W FX

с водяным охлажд. /  
watercooled/refroidissement par eau

100% (10 мин.)  
AC: 100 A  
DC: 140 A  
Ø 0.5 - 3.2 мм

TBi SR 25G FX / TBi SR 25W FX

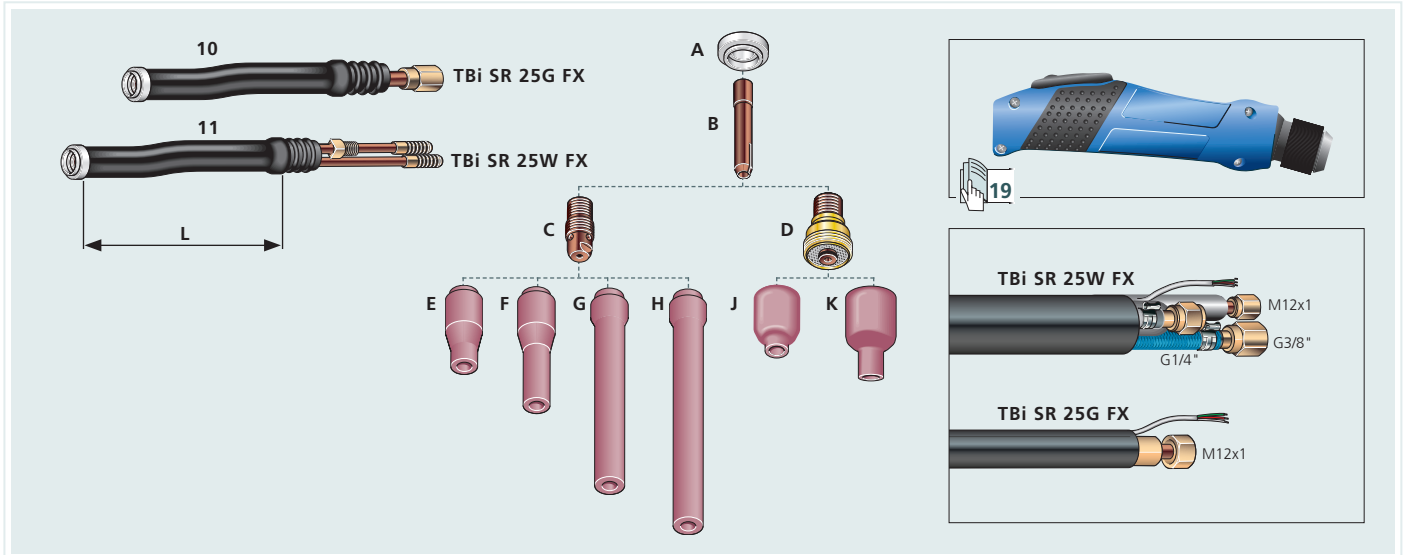

### Комплектующие / Spare parts / Pièces de rechange

10 Корпус горелки / Torch body / Corps de torche	SR 25G FX	гибкий / flexible / flexible	L = 120 мм	401P250200
11 Корпус горелки / Torch body / Corps de torche	SR 25W FX (стандарт)	гибкий / flexible / flexible	L = 120 мм	401P251200
11 Корпус горелки / Torch body / Corps de torche	SR 25W FX-L	гибкий / flexible / flexible	L = 300 мм	401P251201
A Изолятор / Insulator / Isolateur			598882-D	401P200950

	Ø 0.5 мм Ø 0.020"	Ø 1.0 мм Ø 0.040"	Ø 1.6 мм Ø 1/16"	Ø 2.0 мм	Ø 2.4 мм Ø 3/32"	Ø 3.0 мм	Ø 3.2 мм Ø 1/8"
--	----------------------	----------------------	---------------------	----------	---------------------	----------	--------------------

### Цанга / Collet / Pinces étou

▶ B стандарт, L=25.4 мм	13N20 401P200599	13N21 401P200600	13N22 401P200601	- 401P200604	13N23 401P200602	- 401P200605	13N24 401P200603
-------------------------	---------------------	---------------------	---------------------	-----------------	---------------------	-----------------	---------------------

### Держатель цанги / Collet body / Supports pince

▶ C L=20.6 мм	13N25 401P200999	13N26 401P201000	13N27 401P201001	- 401P201005	13N28 401P201002	- 401P201006	13N29 401P201003
---------------	---------------------	---------------------	---------------------	-----------------	---------------------	-----------------	---------------------

### Газовая линза / Gas lens / Diffuseurs gaz

D L=21.5 мм	-	45V42 401P201300	45V43 401P201301	- 401P201304	45V44 401P201302	- 401P201305	45V45 401P201303
-------------	---	---------------------	---------------------	-----------------	---------------------	-----------------	---------------------

	№ 3 Ø 5.0 мм Ø 3/16"	№ 4 Ø 6.5 мм Ø 1/4"	№ 5 Ø 8.0 мм Ø 5/16"	№ 6 Ø 9.5 мм Ø 3/8"	№ 7 Ø 11 мм Ø 7/16"	№ 8 Ø 12.5 мм Ø 1/2"	№ 10 Ø 16 мм Ø 5/8"
--	----------------------------	---------------------------	----------------------------	---------------------------	---------------------------	----------------------------	---------------------------

### Керамические сопла / Ceramic nozzles / Buses gaz céramiques

▶ E стандарт, L=30.0 мм	-	13N08 401P201106	13N09 401P201107	13N10 401P201108	13N11 401P201109	13N12 401P201110	13N13 401P201111
F стандарт, L, L=48.0 мм	796F70 401P201115	796F71 401P201116	796F72 401P201117	796F73 401P201118	-	-	-
G стандарт, XL, L=63.0 мм	-	796F75 401P201126	796F76 401P201127	796F77 401P201128	-	-	-
H стандарт, XXL, L=89.0 мм	-	796F79 401P201136	-	-	-	-	-
J газовая линза, L=25.5 мм	-	53N58 401P201400	53N59 401P201401	53N60 401P201402	53N61 401P201403	53N61S 401P201404	-
K газовая линза, L, L=35.0 мм	-	53N58L 401P201408	53N59L 401P201405	53N60L 401P201406	53N61L 401P201407	-	-

▶ = стандарт

# TBi AW 424 , TBi AW 427



## TBi AW 424

с водяным охлажд. /  
watercooled / refroidissement par eau

100% (10 мин.)  
AC: 280 A  
DC: 400 A  
Ø 1.0 - 4.0 мм



## TBi AW 427

с водяным охлажд. /  
watercooled / refroidissement par eau

100% (10 мин.)  
AC: 350 A  
DC: 500 A  
Ø 2.0 - 8.0 мм

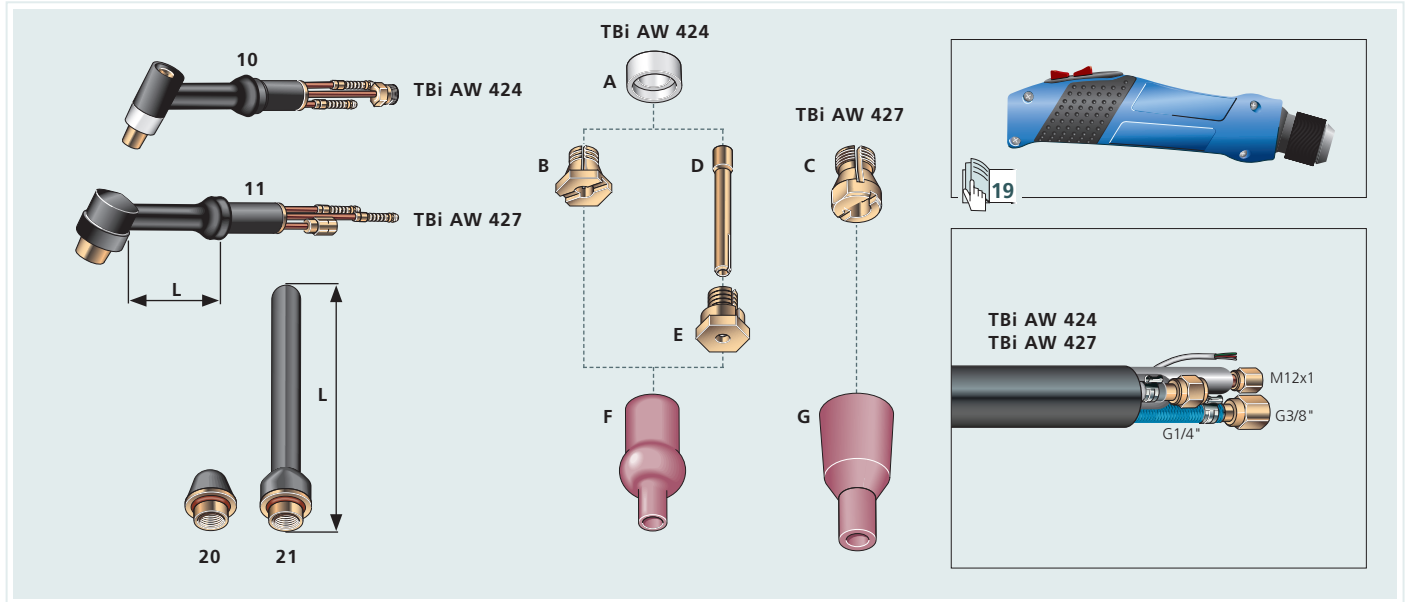

### Комплектующие / Spare parts / Pièces de rechange

10 Корпус горелки / Torch body / Corps de torche	AW 424	L = 55 мм	404P240702
11 Корпус горелки / Torch body / Corps de torche	AW 427	L = 55 мм	404P270702
20 Колпачок / Back cap / Coiffe	короткий / short / courte	L = 16 мм	411-30 404P240100
21 Колпачок / Back cap / Coiffe	длинный / long / longue	L = 101 мм	411-70 404P240200
A Изолятор / Insulator / Isolateur	AW 424	200 NG	404P280300

	Ø 1.0 мм Ø 0.040"	Ø 1.6 мм Ø 1/16"	Ø 2.4 мм Ø 3/32"	Ø 3.2 мм Ø 1/8"	Ø 4.0 мм Ø 5/32"	Ø 4.8 мм Ø 3/16"	Ø 6.4 мм Ø 1/4"	Ø 8.0 мм Ø 5/16"
--	----------------------	---------------------	---------------------	--------------------	---------------------	---------------------	--------------------	---------------------

### Цанговый зажим / direct clamping collet / pinces étau simples

B	AW 424, L=10.5 мм	-	221.00 404P240501	222.00 404P240502	223.00 404P240503	224.00 404P240504	-	-	-
C	AW 427, L=17 мм	-	-	223-07 404P270499	224-07 404P270500	225-07 404P270501	226-07 404P270502	227-07 404P270503	228-07 404P270504

### Цанга / collet / pinces étau

D	AW 424, L=59 мм	964.01 404P240602	965.01 404P240603	966.01 404P240604	967.01 404P240605	968.01 404P240606	-	-	-
---	--------------------	----------------------	----------------------	----------------------	----------------------	----------------------	---	---	---

### Держатель цанги / Collet body / Supports pince

E	AW 424, L=10.5 мм	961.41 404P240902	961.51 404P240903	961.61 404P240904	961.71 404P240905	961.81 404P240906	-	-	-
---	----------------------	----------------------	----------------------	----------------------	----------------------	----------------------	---	---	---

	№ 4 Ø 6.5 мм Ø 1/4"	№ 5 Ø 8.0 мм Ø 5/16"	№ 6 Ø 9.5 мм Ø 3/8"	№ 7 Ø 11 мм Ø 7/16"	№ 8 Ø 12.5 мм Ø 1/2"	№ 9 Ø 14 мм Ø 9/16"	№ 10 Ø 16 мм Ø 5/8"	Ø 18 мм
--	---------------------------	----------------------------	---------------------------	---------------------------	----------------------------	---------------------------	---------------------------	---------

### Керамические сопла / Ceramic nozzles / Buses gaz céramiques

F	стандарт, L=44.0 мм	130-00 404P241100	131-00 404P241101	132-00 404P241102	133-00 404P241103	134-00 404P241104	135-00 404P241105	136-00 404P241106	- 404P241108
G	стандарт, L=54.0 мм	-	141-00 404P271100	142-00 404P271101	143-00 404P271102	144-00 404P271103	145-00 404P271104	-	-



**TBi SR 400**

с водяным охлажд. /  
watercooled / refroidissement par eau

100% (10 мин.)  
AC: 315 A  
DC: 450 A  
Ø 1.0 - 4.8 мм

TBi SR 400

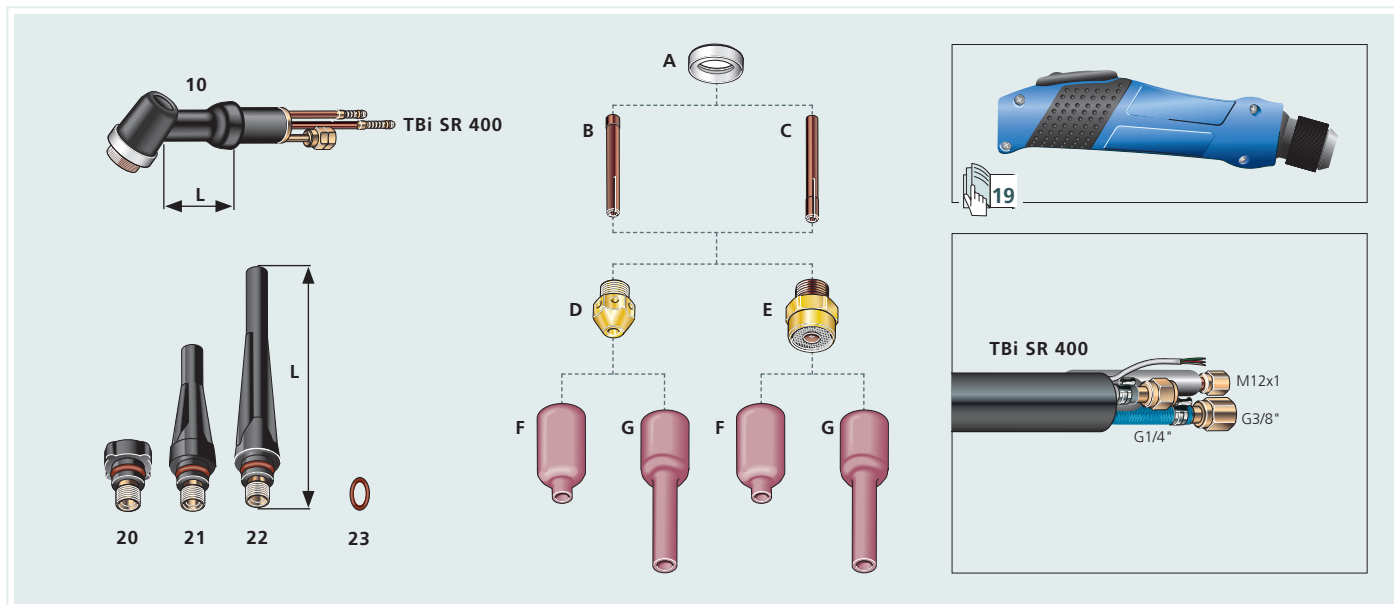

**Комплектующие / Spare parts / Pièces de rechange**

10 Корпус горелки / Torch body / Corps de torche	SR 400	L = 50 мм	405P400802
20 Колпачок / Back cap / Coiffe	короткий / short / courte	L = 24 мм	57Y04 402P170100
21 Колпачок / Back cap / Coiffe	средний / medium / moyenne	L = 58 мм	57Y05 402P170150
22 Колпачок / Back cap / Coiffe	длинный / long / longue	L = 140 мм	57Y02 402P170200
23 Кольцо / O-Ring / Joint torique			98W18 365P200096
A Изолятор / Insulator / Isolateur			18NG 405P400001

	Ø 1.0 мм Ø 0.040"	Ø 1.6 мм Ø 1/16"	Ø 2.4 мм Ø 3/32"	Ø 3.2 мм Ø 1/8"	Ø 4.0 мм Ø 5/32"	Ø 4.8 мм Ø 3/16"
--	----------------------	---------------------	---------------------	--------------------	---------------------	---------------------

**Цанга / Collet / Pincés étou**

▶ B стандарт, L=50 мм	10N22 402P170500	10N23 402P170502	10N24 402P170503	10N25 402P170504	54N20 402P170505	-
C Heavy duty, L=50 мм	-	-	-	10N25HD 405P400504	54N20HD 405P400505	18C36 405P400506

**Держатель цанги / Collet body / Supports pince**

▶ D L=19.5 мм	Ø 1.0-3.2 mm 405P401000	Ø 3.2-4.8 mm 405P401001
---------------	----------------------------	----------------------------

**Газовая линза / Gas lens / Diffuseurs gaz**

E L=21.3 мм	18GL04 405P401301	18GL16 405P401302	18GL32 405P401303	18GL18 405P401304	18GL53 405P401305	18GL36 405P401306
-------------	----------------------	----------------------	----------------------	----------------------	----------------------	----------------------

	№ 4 Ø 6.5 мм Ø 1/4"	№ 5 Ø 8.0 мм Ø 5/16"	№ 6 Ø 9.5 мм Ø 3/8"	№ 7 Ø 11 мм Ø 7/16"	№ 8 Ø 12.5 мм Ø 1/2"	№ 11 Ø 17.5 мм Ø 11/16"
--	---------------------------	----------------------------	---------------------------	---------------------------	----------------------------	-------------------------------

**Керамические сопла / Ceramic nozzles / Buses gaz céramiques**

▶ F стандарт, L=42.0 мм	54N18 401P222200	54N17 401P222201	54N16 401P222202	54N15 401P222203	54N14 401P222204	54N19 401P222206
G стандарт, L, L=76.0 мм	54N18 L 401P222211	54N17 L 401P222207	54N16 L 401P222208	54N15 L 401P222209	54N14 L 401P222210	-

▶ = стандарт

# TBi XCT 400W



## TBi XCT 400W

с водяным охлаждением /  
watercooled / refroidissement par eau

100% (10 мин.)

AC: 315 A

DC: 450 A

Ø 2.4 - 4.0 мм

TBi XCT 400W

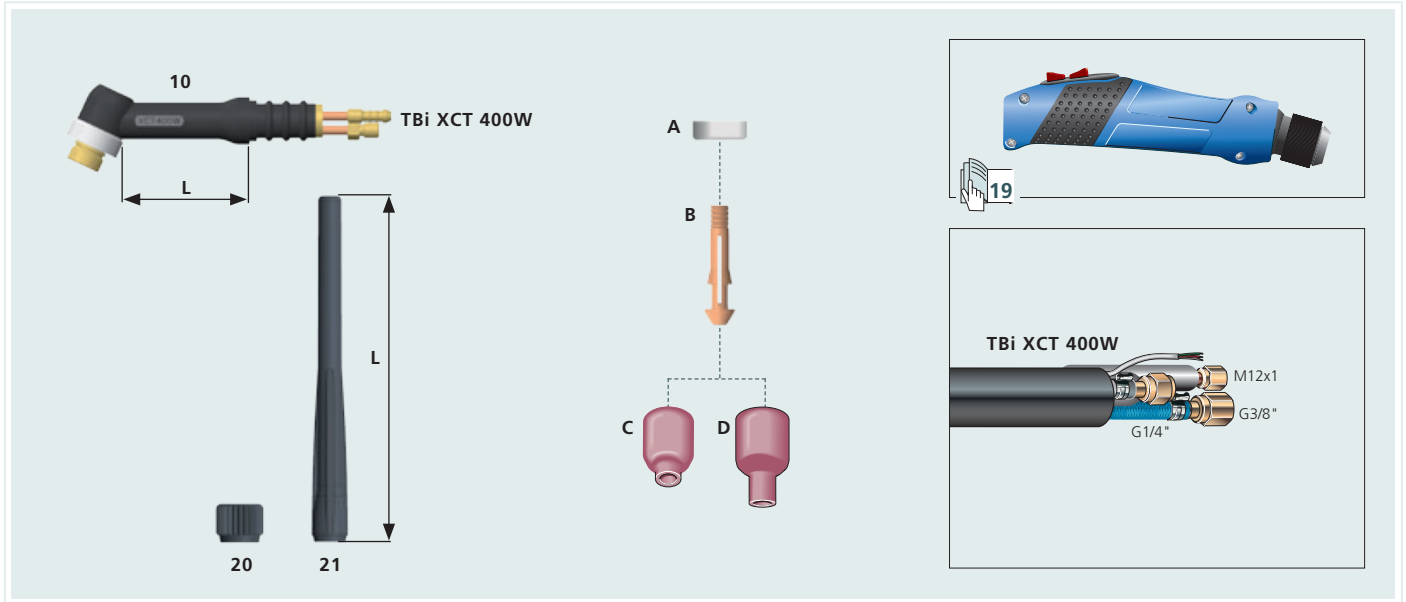

### Комплектующие / Spare parts / Pièces de rechange

10 Корпус горелки / Torch body / Corps de torche	XCT 400W	L = 52 мм	405PX40700
20 Колпачок / Back cap / Coiffe	короткий / short / courte	L = 13 мм	402PX40600
21 Колпачок / Back cap / Coiffe	длинный / long / longue	L = 145 мм	402PX40700
A Изолятор / Insulator / Isolateur			401PX40700

Ø 2.4 мм    Ø 3.2 мм    Ø 4.0 мм  
Ø 3/32"    Ø 1/8"    Ø 5/32"

### Цанговый зажим / Collet / Pincés étai

▶ B	L=44.0 мм	-	401PX40502	-	401PX40503	-	401PX40504
-----	-----------	---	------------	---	------------	---	------------

№ 4    № 5    № 6    № 7    № 8  
Ø 6.5 мм    Ø 8.0 мм    Ø 9.5 мм    Ø 11 мм    Ø 12.5 мм  
Ø 1/4"    Ø 5/16"    Ø 3/8"    Ø 7/16"    Ø 1/2"

### Керамические сопла / Ceramic nozzles / Buses gaz céramiques

▶ C	L=25.5 мм	53N58 401P201400	53N59 401P201401	53N60 401P201402	53N61 401P201403	53N61S 401P201404
▶ D	L, L=35.0 мм	53N58L 401P201408	53N59L 401P201405	53N60L 401P201406	53N61L 401P201407	-

▶ = Стандарт



Ручки и модули /  
Handles and modules /  
Poignées et modules



Модули / Modules / Modules

1	Резиновый чехол / Cover / Coiffe	-	401P102022	401P102023	401P102038
2	Печатная плата / PC-Board / Platine	-	384P101034	384P101035	384P101050
3	Модуль PSD в комплекте / PSD module cpl. / Module PSD cpl.	401P101090	-	-	-

Ручка вкл. модуль PSD / Handle incl. PSD / Poignée avec PSD

10	Ручка маленькая, только в качестве замены для горелок с PSD / handle small, replacement for torches with PSD only / petite poignée, seulement remplacement pour torches avec PSD SR 9, SR 17, SR 20, SR 21, SR 24, XCT 400W	401P101012	-	-	-
11	Ручка большая, только в качестве замены для горелок с PSD / handle large, replacement for torches with PSD only / grande poignée, seulement remplacement pour torches avec PSD SR 18, SR 26, AW 424	401P101512	-	-	-

Ручка вкл. модуль / Handle incl. module / Poignée avec module

10	Ручка маленькая / handle small / petite poignée SR 9, SR 17, SR 20, SR 21, SR 24, SR 25	-	401P101010	401P101020	401P101030
11	Ручка большая / handle large / grande poignée SR 18, SR 26, SR 400, AW 424, AW 427	-	401P101510	401P101520	401P101530

Комплектующие / Spare parts / Pièces de rechange

D	Шариковый суппорт кабеля / Ball joint / Rotule	SR 9, 17, 24 G, 25 G	401P102026
E	Шариковый суппорт кабеля / Ball joint / Rotule	SR 20, 21, 24 W, 25 W	401P102029
F	Шариковый суппорт кабеля / Ball joint / Rotule	SR 18, 26, 400, AW 424, 427	401P102032

Корпуса горелок и оснастка



10-17 / Torch bodys and equipment / Corps de torche et équipement

# TBi SR 12



## TBi SR 12

с водяным охлаждением /  
watercooled / refroidissement par eau

100% (10 мин.)  
AC: 350 A  
DC: 500 A  
Ø 2.4 - 6.4 мм

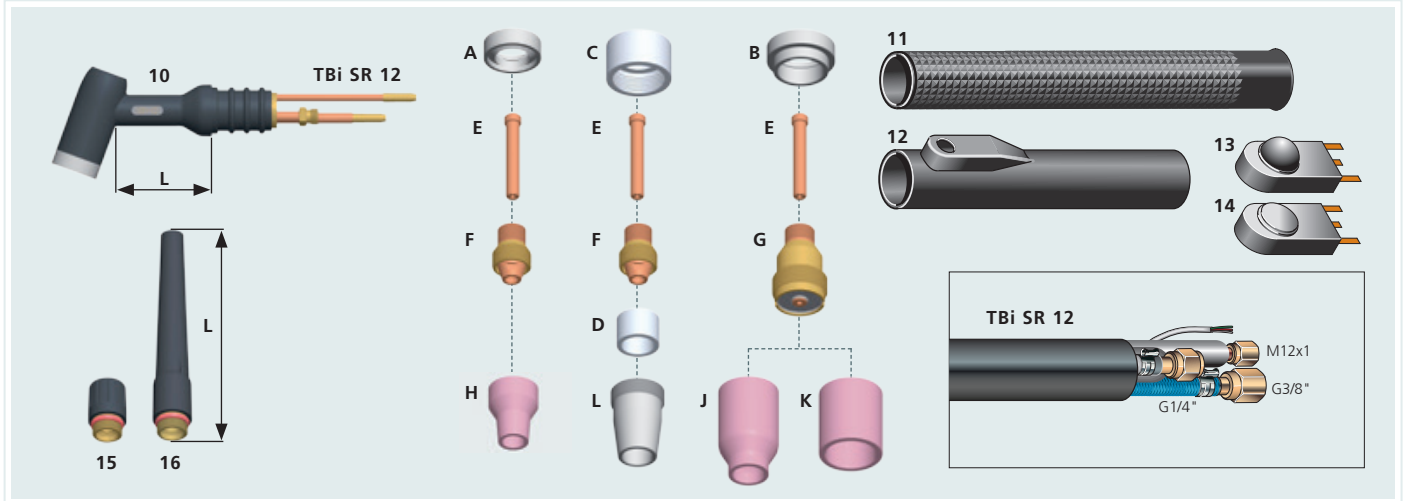

### Комплектующие / Spare parts / Pièces de rechange

10	Корпус горелки / Torch body / Corps de torche	SR 12	L = 60 мм	405P120800
11	Рукоятка горелки / Handle tube / Poignée tube		85WP13	405P120900
12	Чехол переключателя / Switch boot / Housse de poignée			401P120600
13	Кнопка / Switch / Micro rupteur	круглая / round / rond		385P033009
14	Кнопка / Switch / Micro rupteur	плоская / flat / flat (Crouzet)		385P233009
15	Колпачок / Back cap / Coiffe	короткий / short / courte	L = 31 мм	56Y45 405P120100
16	Колпачок / Back cap / Coiffe	длинный / long / longue	L = 115 мм	56Y44 405P120200
A	Изолятор / Insulator / Isolateur	стандарт		12NG 405P120300
B	Изолятор / Insulator / Isolateur	газовая линза / Gas lens / Diffuseur gaz		12GLG 405P120301
C	Изолятор / Insulator / Isolateur	металлическое сопло / Metal nozzle / Buse métallique		12MNG 405P120302
D	Газовое сопло / Insulating sleeve / Tube isolante		85Z99	405P120303

	Ø 2.4 мм Ø 3/32"	Ø 3.2 мм Ø 1/8"	Ø 4.0 мм Ø 5/32"	Ø 4.8 мм Ø 3/16"	Ø 6.4 мм Ø 1/4"
--	---------------------	--------------------	---------------------	---------------------	--------------------

### Цанга / Collet / Pincas étou

E	L=60,2 мм	85Z15 405P120502	85Z16 405P120503	85Z17 405P120504	85Z18 405P120505	85Z19 405P120506
---	-----------	---------------------	---------------------	---------------------	---------------------	---------------------

### Держатель цанги / Collet body / Supports pince

F	Ø 2.4 - 6.4 мм 11WP65, 405P121000				
---	--------------------------------------	--	--	--	--

### Газовая линза / Gas lens / Diffuseurs gaz

G	11GL32 405P121302	11GL18 405P121303	11GL53 405P121304	11GL36 405P121305	- 405P121306
---	----------------------	----------------------	----------------------	----------------------	-----------------

	№ 4 Ø 6.5 мм Ø 1/4"	№ 5 Ø 8.0 мм Ø 5/16"	№ 6 Ø 9.5 мм Ø 3/8"	№ 7 Ø 11 мм Ø 7/16"	№ 8 Ø 12.5 мм Ø 1/2"	№ 10 Ø 16 мм Ø 5/8"	№ 12 Ø 19 мм Ø 3/4"	Ø 24 мм
--	---------------------------	----------------------------	---------------------------	---------------------------	----------------------------	---------------------------	---------------------------	---------

### Керамические сопла / Ceramic nozzles / Buses gaz céramiques

H	стандарт, L=32.0 мм	14N57 401P101700	14N58 401P101701	14N59 401P101702	14N60 401P101703	14N61 401P101704	-	-	-
J	большая газ. линза L=48.0 мм	-	-	57N75 401P201451	-	57N74 401P201452	53N88 401P222250	53N87 401P222251	53N89-L 401P222253
K	большая газ. линза (коротк), L=34.0 мм	-	-	-	-	-	-	-	53N89 401P222252

### Металлические сопла / Metal nozzles / Buses gaz métalliques

L	стандарт, L=40.7 мм	-	-	86Z01 405P120700	-	86Z02 405P120701	86Z03 405P120702	86Z06 405P120703	-
---	------------------------	---	---	---------------------	---	---------------------	---------------------	---------------------	---

▶ = стандарт



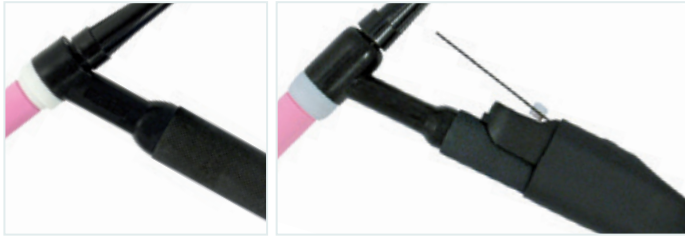

Рукоятки и кнопки / Handle tubes and switches / Poignées tubulaires et gâchettes

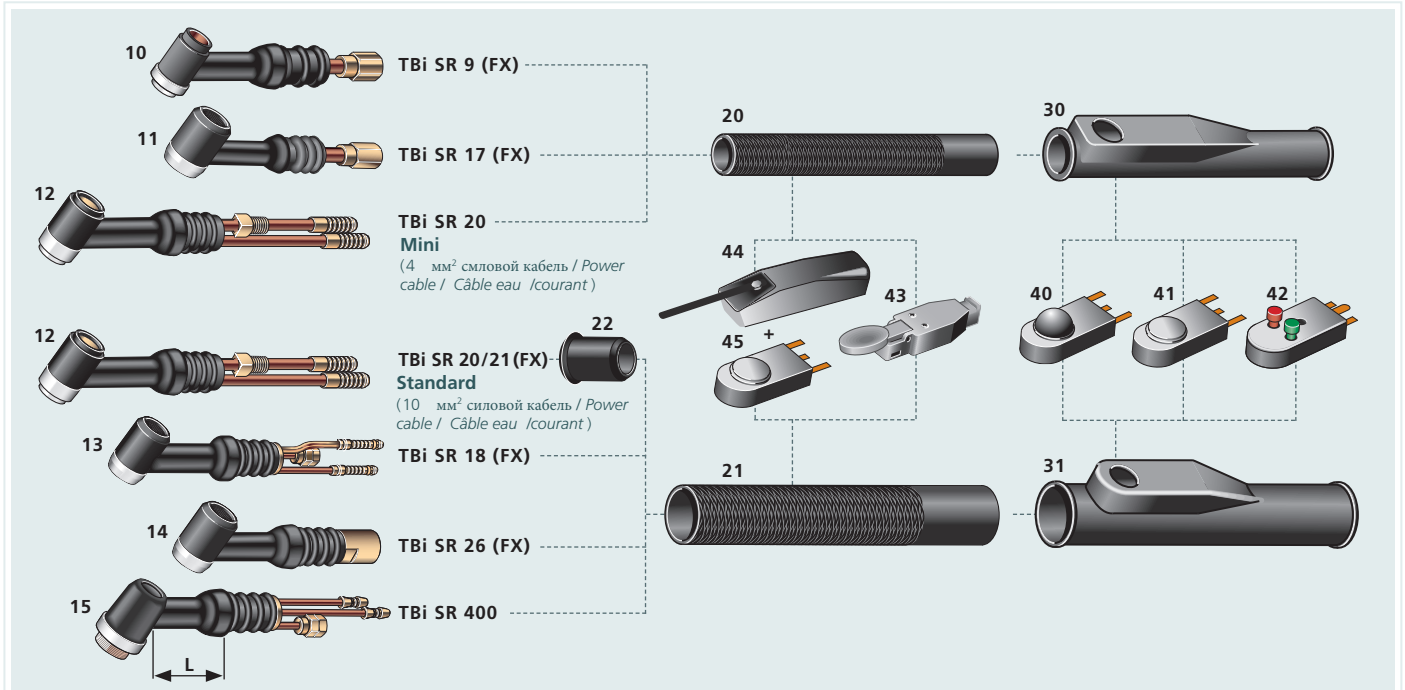

Комплекующие / Spare parts / Pièces de rechange

10 Корпус горелки / Torch body / Corps de torche	SR 9				
10 Корпус горелки / Torch body / Corps de torche	SR 9 FX	гибкий / flexible / flexible	L = 35 мм	405P090800	
11 Корпус горелки / Torch body / Corps de torche	SR 17	гибкий / flexible / flexible	L = 50 мм	405P170700	
11 Корпус горелки / Torch body / Corps de torche	SR 17 FX		L = 50 мм	403P170700	
12 Корпус горелки / Torch body / Corps de torche	SR 20	гибкий / flexible / flexible	L = 35 мм	405P200800	
12 Корпус горелки / Torch body / Corps de torche	SR 20 FX		L = 35 мм	403P200700	
12 Корпус горелки / Torch body / Corps de torche	SR 21	гибкий / flexible / flexible	L = 35 мм	405P210800	
12 Корпус горелки / Torch body / Corps de torche	SR 21 FX		L = 65 мм	403P210700	
12 Корпус горелки / Torch body / Corps de torche	SR 21 FX-L	гибкий / flexible / flexible	L = 115 мм	403P210701	
13 Корпус горелки / Torch body / Corps de torche	SR 18		L = 55 мм	405P180700*	
13 Корпус горелки / Torch body / Corps de torche	SR 18 FX	гибкий / flexible / flexible	L = 55 мм	403P180700*	
14 Корпус горелки / Torch body / Corps de torche	SR 26		L = 50 мм	405P260700*	
14 Корпус горелки / Torch body / Corps de torche	SR 26 FX	гибкий / flexible / flexible	L = 50 мм	403P260700*	
15 Корпус горелки / Torch body / Corps de torche	SR 400		L = 50 мм	405P400800*	

Рукоятки / Handle tubes / Poignées tubulaires

20 Рукоятка / Handle tube / Poignée tubulaire	SR 9, SR 17, SR 20 Mini	D= 20,5 мм / L= 130 мм	H 100	402P171301
21 Рукоятка / Handle tube / Poignée tubulaire	SR 18, SR 20 Std., SR 26, SR 400	D= 27,5 мм / L= 154 мм	H 200	402P180801
22 Втулка / Front insert / Filière	SR 20 стандарт			401P201360

Чехлы переключателя / Switch boots / Manchon caoutchouc

30 Чехол переключателя / Switch boot / Manchon caoutchouc	SR 9, SR 17, SR 20 Mini		BS-1	401P170600
31 Чехол переключателя / Switch boot / Manchon caoutchouc	SR 18, SR 20 Std., SR 26, SR 400,		BL-1	402P180600

Кнопки / Switches / Gâchettes

40 Кнопка / Switch / Micro rupteur	круглая / round / rond	SW-1	385P033009
41 Кнопка / Switch / Micro rupteur	плоская / flat / plat	SW-1	385P133009
42 Двойная кнопка / Double function switch / Micro rupteur double commande	красная, зеленая / red, green / rouge, vert		385P033014
43 Ложковая кнопка / Spoon switch / Gâchette cuillère			385P120002
44 Кнопка-лепесток / Blade switch / Gâchette à lamelle			402P101002
45 Кнопка Crouzet / Crouzet switch / Micro rupteur Crouzet	плоская / flat / plat прочная	SW-1	385P233009

\*Не подходит к ручке TBi Precision / Not compatible with TBi Precision handle / Pas compatible avec poignée TBi Precision



# Рукоятки горелок / Handle tubes / Poignées tubulaires

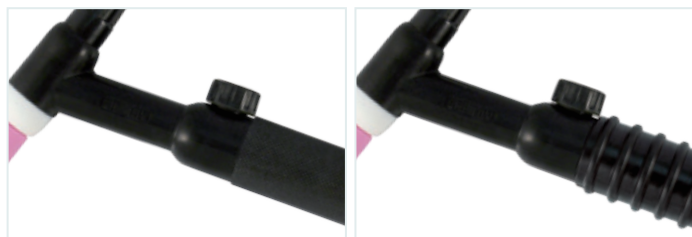

Рукоятки для горелок с вентилем /  
Handle tubes for torch bodies with valve /  
Poignées pour version à valve

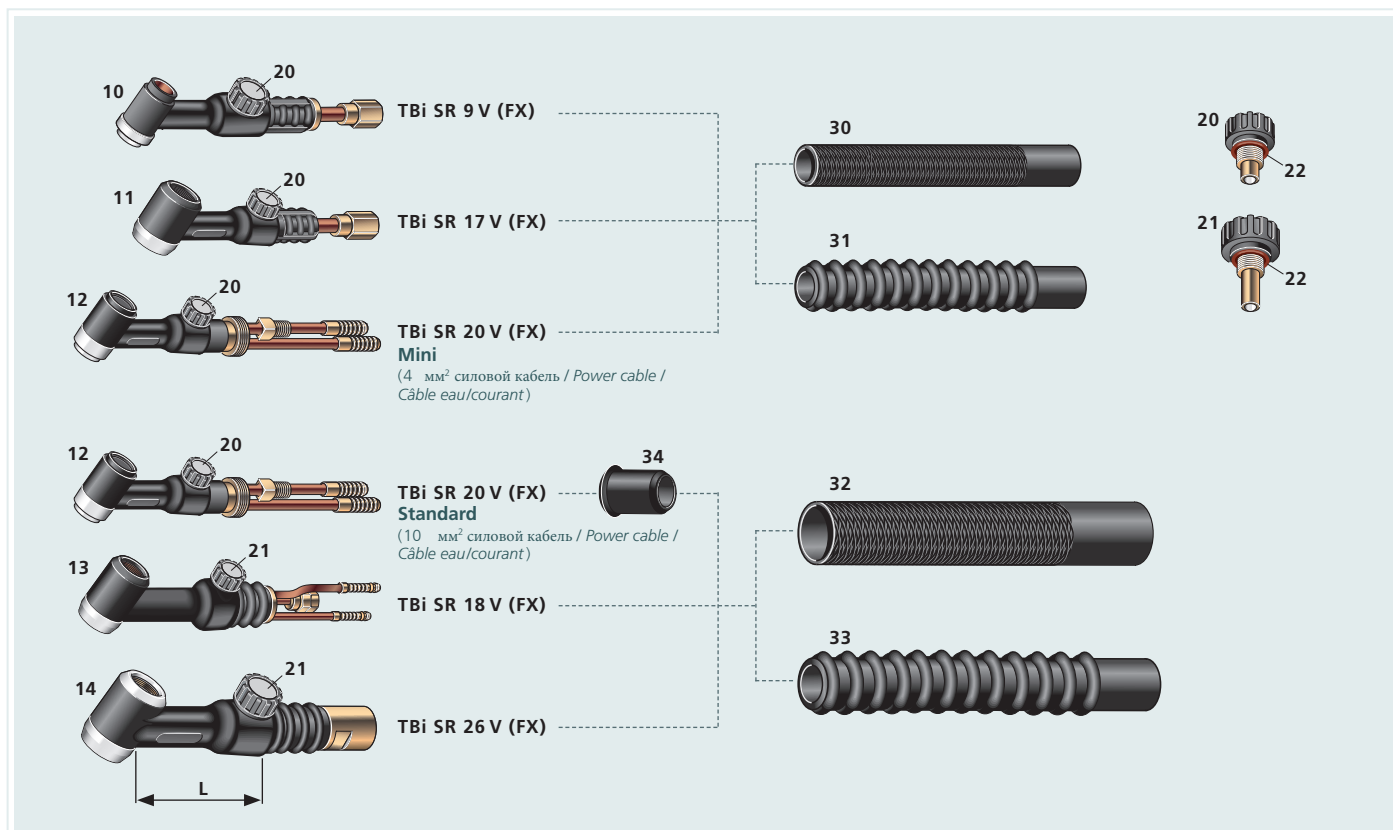

## Комплектующие / Spare parts / Pièces de rechange

10 Корпус горелки / Torch body / Corps de torche	SR 9 V		L = 50 мм	405P090850
10 Корпус горелки / Torch body / Corps de torche	SR 9 V FX	гибкий / flexible / flexible	L = 50 мм	403P090900
11 Корпус горелки / Torch body / Corps de torche	SR 17 V		L = 50 мм	405P170800
11 Корпус горелки / Torch body / Corps de torche	SR 17 V FX	гибкий / flexible / flexible	L = 50 мм	403P170800
12 Корпус горелки / Torch body / Corps de torche	SR 20 V		L = 50 мм	405P200850
12 Корпус горелки / Torch body / Corps de torche	SR 20 V FX	гибкий / flexible / flexible	L = 50 мм	403P200900
13 Корпус горелки / Torch body / Corps de torche	SR 18 V		L = 70 мм	405P180750
13 Корпус горелки / Torch body / Corps de torche	SR 18 V FX	гибкий / flexible / flexible	L = 65 мм	403P180800
14 Корпус горелки / Torch body / Corps de torche	SR 26 V		L = 65 мм	405P260800
14 Корпус горелки / Torch body / Corps de torche	SR 26 V FX	гибкий / flexible / flexible	L = 65 мм	403P260800
20 Вентиль / Valve / Valve	SR 9 V, SR 17 V, SR 20 V			405P172400
21 Вентиль / Valve / Valve	SR 18 V, SR 26 V			405P262400
22 Кольцо / O-Ring / Joint torique				365P018047

## Рукоятки / Handle tubes / Poignées tubulaires

▶ 30 Рукоятка гладкая / Handle smooth / Poignée lisse	SR 9 V, SR 17 V, SR 20 V Mini	D= 20,5 мм / L= 130 мм	H 100	402P171301
31 Рукоятка ребристая / Handle ribbed / Poignée côtelée	SR 9 V, SR 17 V, SR 20 V Mini	D= 20,5 мм / L= 130 мм	H 100R	402P179264
▶ 32 Рукоятка гладкая / Handle smooth / Poignée lisse	SR 18 V, SR 20 V Std., SR 26 V	D= 27,5 мм / L= 154 мм	H 200	402P180801
33 Рукоятка ребристая / Handle ribbed / Poignée côtelée	SR 18 V, SR 20 V Std., SR 26 V	D= 27,5 мм / L= 154 мм	H 200R	405P260801
34 Втулка / Front insert / Filière	SR 20 V Std.	D= 21,5 мм / L= 27 мм		401P201360

## Оснастка



11-17 / Equipment / Equipement

▶ = стандарт



**TBi SR 9 P (Aut)**

с воздушным охлажд. /  
gas cooled / refroidissement par air  
60% (10 мин.)  
AC: 80 A  
DC: 110 A  
Ø 0.5 - 1.6 мм



**TBi SR 18 P (Aut)**

с водяным охлажд. /  
watercooled / refroidissement par eau  
100% (10 мин.)  
AC: 225 A  
DC: 320 A  
Ø 0.5 - 4.0 мм

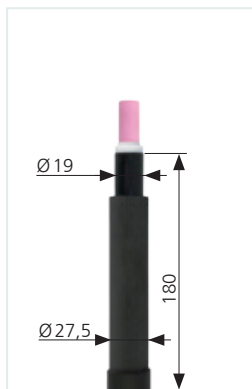

**TBi SR 20 P (Aut)  
стандарт (10 мм²)**

с водяным охлажд. /  
watercooled / refroidissement par eau  
100% (10 мин.)  
AC: 160 A  
DC: 220 A  
Ø 0.5 - 3.2 мм



**TBi SR 20 P (Aut)  
Mini (4 мм²)**

с водяным охлажд. /  
watercooled / refroidissement par eau  
100% (10 мин.)  
AC: 105 A  
DC: 140 A  
Ø 0.5 - 3.2 мм



**TBi SR 26 P (Aut)**

с воздушным охлажд. /  
gas cooled / refroidissement par air  
60% (10 мин.)  
AC: 170 A  
DC: 240 A  
Ø 0.5 - 4.0 мм

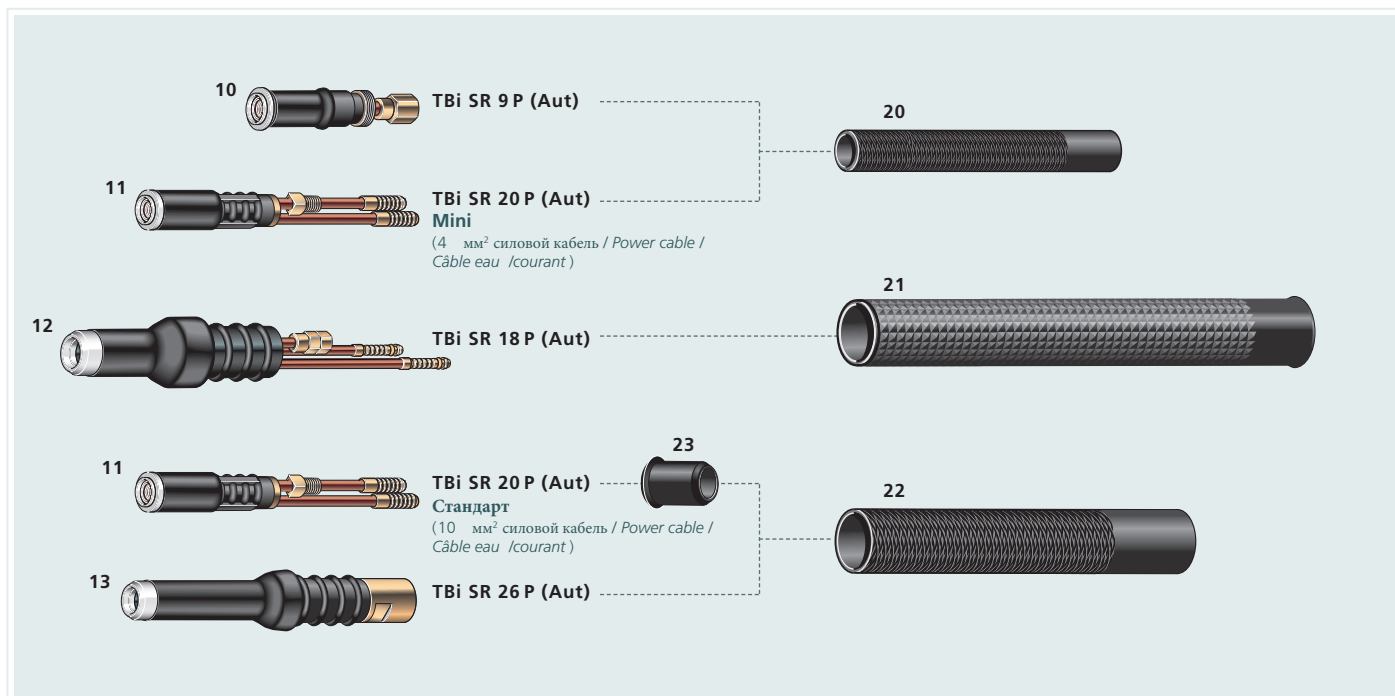

**Комплектующие / Spare parts / Pièces de rechange**

10	Корпус горелки / Torch body / Corps de torche	SR 9 P (Aut)	405P090900
11	Корпус горелки / Torch body / Corps de torche	SR 20 P (Aut)	491P200001
12	Корпус горелки / Torch body / Corps de torche	SR 18 P (Aut)	491P180001
13	Корпус горелки / Torch body / Corps de torche	SR 26 P (Aut)	405P260900

**Рукоятки / Handle tube / Poignée tubulaires**

▶ 20	Рукоятка / Handle tube / Poignée tubulaire	SR 9 P (Aut), SR 20 P (Aut) Mini	D= 20,5 мм / L= 130 мм	402P171301
▶ 21	Рукоятка / Handle tube / Poignée tubulaire	SR 18 P (Aut)	D= 35 мм / L= 250 мм	491P180800
▶ 22	Рукоятка / Handle tube / Poignée tubulaire	SR 26 P (Aut), SR 20 P (Aut) станд.	D= 27,5 мм / L= 154 мм	402P180801
▶ 23	Втулка / Front insert / Filière	SR 20 P (Aut) станд.	D= 21,5 мм / L= 27 мм	401P201360

**Оснастка** **11+13** / Equipment / Equipement

▶ = Стандарт



Наборы принадлежностей для горелок TBi для сварки WIG / Consumable kits for TBi TIG torches / Kits équipement pour torches TIG TBi

для / for / pour

TBi SR 9, TBi SR 20, TBi SR 21

для электрода / for electrode / pour électrode	станд. набор для / Std. Kit for / Kit std. pour	арт.номер / Part. no. / No. d'article
Ø 1.0 мм	-	401P200400
Ø 1.6 мм	<b>TBi SR 9</b>	401P200401
Ø 2.4 мм	<b>TBi SR 20 TBi SR 21</b>	401P200402
Ø 3.2 мм	-	401P200403

Содержание наборов / Content of the kits / Contenu des kits

				
стандарт, L = 30.0 мм	стандарт, L = 20.6 мм	стандарт, L = 25.4 мм		
No. 5 Ø 8.0 mm / 5/16"	401P201107	401P201000	401P200600	401P200300
No. 6 Ø 9.5 mm / 3/8"	401P201108	401P201001	401P200601	401P200300
No. 7 Ø 11.0 mm / 7/16"	401P201109	401P201002	401P200602	401P200300
No. 8 Ø 12.5 mm / 1/2"	401P201110	401P201003	401P200603	401P200300

для / for / pour

TBi SR 17, TBi SR 18, TBi SR 26

для электрода / for electrode / pour électrode	станд.набор для / Std. Kit for / Kit std. pour	арт.номер / Part. no. / No. d'article
Ø 1.0 мм	-	402P170400
Ø 1.6 мм	<b>TBi SR 17</b>	402P170401
Ø 2.4 мм	<b>TBi SR 18 TBi SR 26</b>	402P170402
Ø 3.2 мм	-	402P170403
Ø 4.0 мм	-	402P170404

Содержание наборов / Content of the kits / Contenu des kits

				
стандарт, L = 47.0 мм	стандарт, L = 47.0 мм	стандарт, L = 50.0 мм		
No. 4 Ø 6.5 mm / 1/4"	401P170907	401P180998	402P170500	402P170200
No. 5 Ø 8.0 mm / 5/16"	401P170908	401P180999	402P170502	402P170200
No. 6 Ø 9.5 mm / 3/8"	401P170909	401P181000	402P170503	402P170200
No. 7 Ø 11.0 mm / 7/16"	401P170910	401P181001	402P170504	402P170200
No. 8 Ø 12.5 mm / 1/2"	401P170911	401P181002	402P170505	402P170200

# Ready for Tomorrow.

© 2015 TBi Industries GmbH. Alle Rechte vorbehalten. Technische Änderungen vorbehalten. Kopie oder Nachdruck auch auszugsweise nicht gestattet. / *All rights reserved. Subject to change without notice. Excerpts and reprints not permitted.* / *Tous droits réservés. Sous réserve de modifications techniques. Copie/reproduction même partielle non autorisée.* Nr. DOKP12101C, 03/2015.

TBi Industries GmbH  
Ruhberg 14  
D-35463 Fernwald-Steinbach  
Postfach 67  
D-35461 Fernwald-Steinbach

Tel. + 49 6404 9171-0  
Fax. + 49 6404 9171-58  
Internet: [www.tbi-industries.com](http://www.tbi-industries.com)  
E-mail: [info@tbi-industries.com](mailto:info@tbi-industries.com)